

# Série modulaire FUTURA | Filtre au charbon actif - Taille 2

Type	KAFI-238	KAFI-212
<b>Caractéristiques</b>		
Raccordement	G 3/8	G 1/2
Construction	Filtre à charbon actif	
Fluides	Air comprimé, gaz neutres	
Position de montage	verticale	
Température du fluide et de l'ambiance	max. 50 °C	
Résidu en huile	< 0,005 mg/m³ Classe 0                      suivant DIN ISO 8573-1	
Pression d'entrée	Pe max. 16 bar	
Volume de la cuve	49 cm³	
Mode de fixation	Équerre de fixation, montage murale	
Poids	0,315 kg	

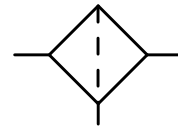
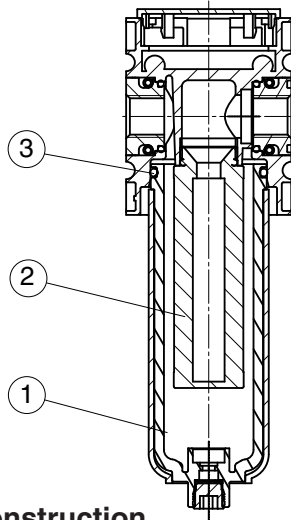

## Série 2

Code de designation

**KAFI - \*\*\* \***

Type

1 Raccordement

2 Accessoires

### élément de construction

No.	Dénomination	Matériaux	Référence
1	Couvercle	ABS	---
2	Cuve	Polycarbonate	
3	Element filtrant à charbon actif	Charbon activ	
4	Joint torique 37,5x2,5	NBR	

Critères de choix: KAFI-212 AM

1	<b>Raccordement</b>	
	238	G 3/8
	212	G 1/2
	2N38	3/8-18 NPTF
	2N12	1/2-14 NPTF
2	<b>Accessoires (voir au recto)</b>	
	H	Cuve métallique avec voyant

### Instructions d'utilisation

- Filtre à charbon actif pour l'absorption des vapeurs d'huile de l'air comprimé et des gaz
- L'assemblage de plusieurs appareils nécessite de jeux d'assemblage KOP.2
- Il faut impérativement prévoir un filtre fin en amont!

# Série modulaire FUTURA | Filtre au charbon actif - Taille 2

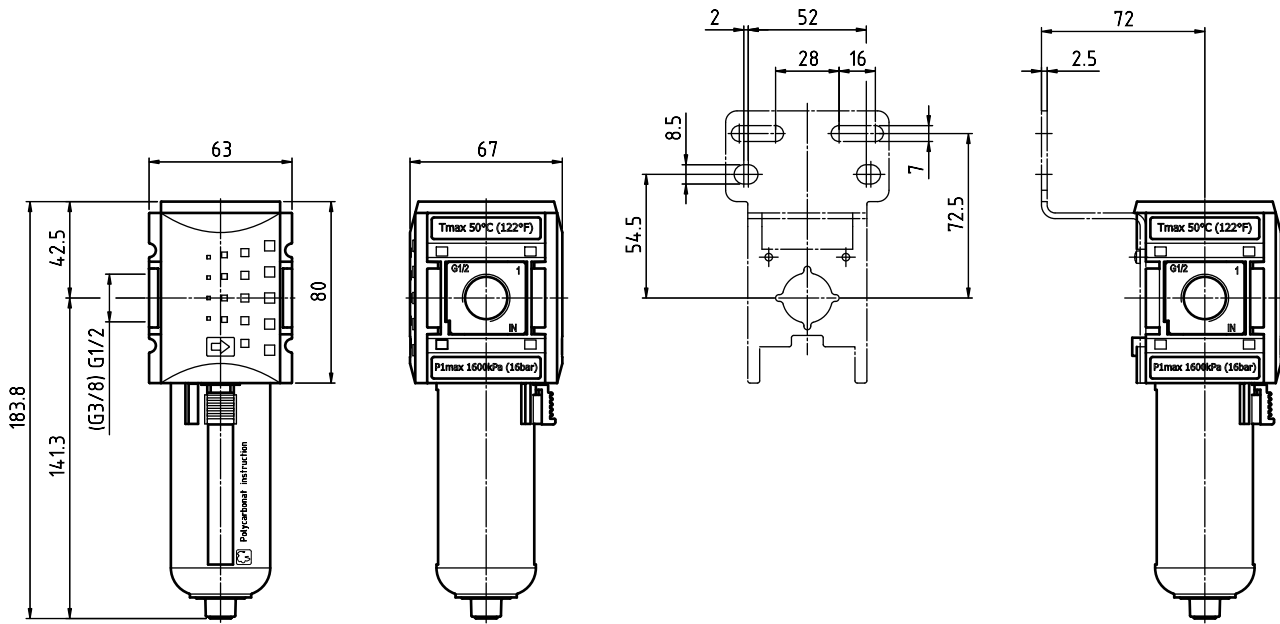

## Courbes de débit

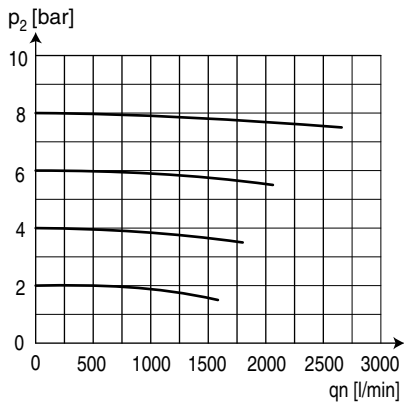

## Accessoires

équerre de Fixation  
(vis incluses)

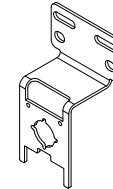

Type: BW.2

Cuve métallique  
avec voyant

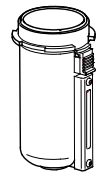

Type: BE.2 H C

Jeu d'assemblage

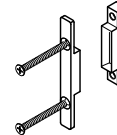

Type: KOP.2

Jeu d'assemblage  
montage mural

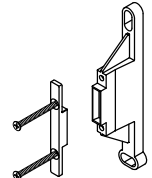

Type: KOP.2K