

CONNECTEURS

Connecteurs 30 mm | 30 mm connectors

Connecteur 30 mm FORME A

30 mm connector form A

Sans câble
Without cable

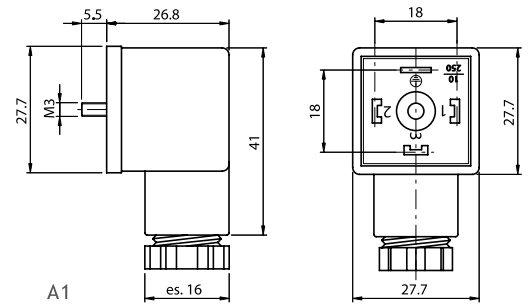
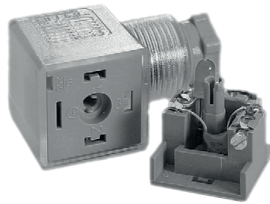

Code Code	Type Type
A1B0912A	Connecteur Pg09 standard <i>PG09 connector standard</i>
A1T0912BR	Connecteur Pg09 avec LED rouge 10-50V <i>PG09 connector with 10-50V red LED</i>
A1T0912CR	Connecteur Pg09 avec LED rouge 70-250V <i>PG09 connector with 70-70V red LED</i>
A1T0912GE	Connecteur Pg09 avec LED verte 24V et VDR <i>PG09 Connector with 24V green LED and VDR</i>
A1T0912GR	Connecteur Pg09 avec LED rouge 24V et VDR <i>PG09 Connector with 24V red LED and VDR</i>
A1T0912HE	Connecteur Pg09 avec LED verte 48V et VDR <i>PG09 Connector with 48V green LED and VDR</i>
A1T0912HR	Connecteur Pg09 avec LED rouge 48V et VDR <i>PG09 Connector with 48V red LED and VDR</i>
A1T0912IR	Connecteur Pg09 avec LED rouge 12V et VDR <i>PG09 Connector with 12V green LED and VDR</i>
A1T0912JE	Connecteur Pg09 avec LED verte 115V et VDR <i>PG09 Connector with 115V green LED and VDR</i>
A1T0912JR	Connecteur Pg09 avec LED rouge 115V et VDR <i>PG09 Connector with 115V red LED and VDR</i>
A1T0912KE	Connecteur Pg09 avec LED verte 250V et VDR <i>PG09 Connector with 250V green LED and VDR</i>
A1T0912KR	Connecteur Pg09 avec LED rouge 250V et VDR <i>PG09 Connector with 250V red LED and VDR</i>

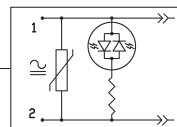
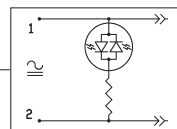

ÉLECTROPILOTES - BOBINES - CONNECTEURS

Bobines et connecteurs 30 mm | 30 mm coils and connectors

Connecteur 30 mm FORME A

30 mm connector form A

Précâblé avec LED
Wired with LED

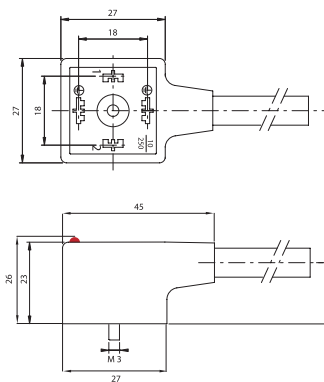

Code Code	Type Type
AB2GR1U220	Connecteur H12-H6 24V LED + varistance câble surmoulé 1:2m Connector H12-H6 24V LED + varistor 1:2m molded cable
AB2GR1U250	Connecteur H12-H6 24V LED + varistance câble surmoulé 1:5m Connector H12-H6 24V LED + varistor 1:5m molded cable
AB2JR1U2200	Connecteur H12-H6 110V LED + varistance câble surmoulé 1:2m Connector H12-H6 110V LED + varistor 1:2m molded cable
AB2JR1U2500	Connecteur H12-H6 110V LED + varistance câble surmoulé 1:5m Connector H12-H6 110V LED + varistor 1:5m molded cable
AB2KR1U220	Connecteur H12-H6 250V LED + varistance câble surmoulé 1:2m Connector H12-H6 250V LED + varistor 1:2m molded cable
AB2KR1U250	Connecteur H12-H6 250V LED + varistance câble surmoulé 1:5m Connector H12-H6 250V LED + varistor 1:5m molded cable

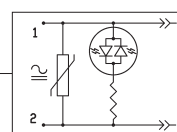

Connecteur 30 mm FORME A

30 mm connector form A

Précâblé sans LED
Wired without LED

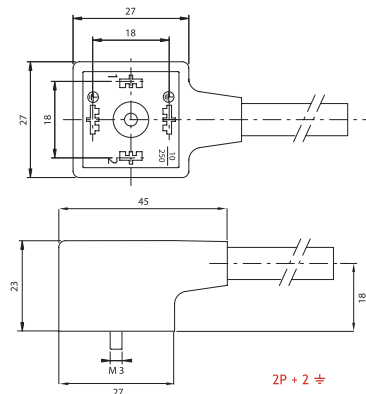

Code Code	Type Type
AB2AA1U220	Connecteur H12-H6 câble surmoulé 1:2m Connector H12-H6 1:2 m molded cable
AB2AA1U250	Connecteur H12-H6 câble surmoulé 1:5m Connector H12-H6 1:5 m molded cable

Noyeu pilote

Armature for solenoid pilot

CODE DE COMMANDE - ORDER CODE	
NF [NC]	NO [NO]
00.088.0	00.306.0

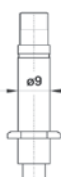

Ecrou aluminium

Aluminium nut

CODE DE COMMANDE - ORDER CODE
00.125.2

